

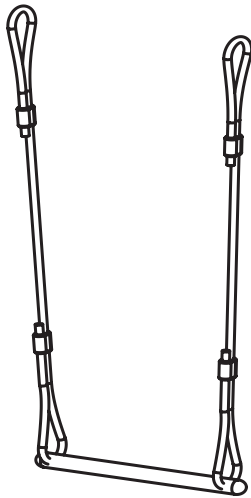

GetSet

EXIT GetSet Hanging accessories Assembly & warning manual



54.90.42.00



54.90.41.00

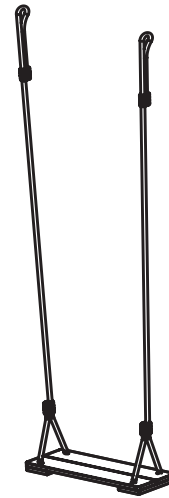

54.90.40.00

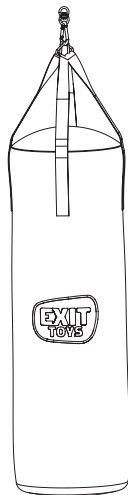

54.90.30.00

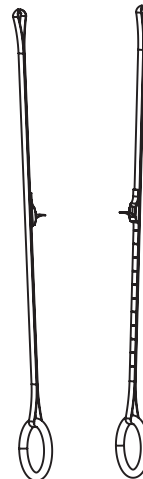

54.90.43.00

	No.	User weight	User age
	54.90.42.00	MAX 100kg	3+
	54.90.41.00	MAX 50kg	3+
	54.90.40.00	MAX 50kg	3+
	54.90.43.00	MAX 100kg	14+

 **WARNING**
CHOKING HAZARD
small parts
Adult assembly required
retain for future reference



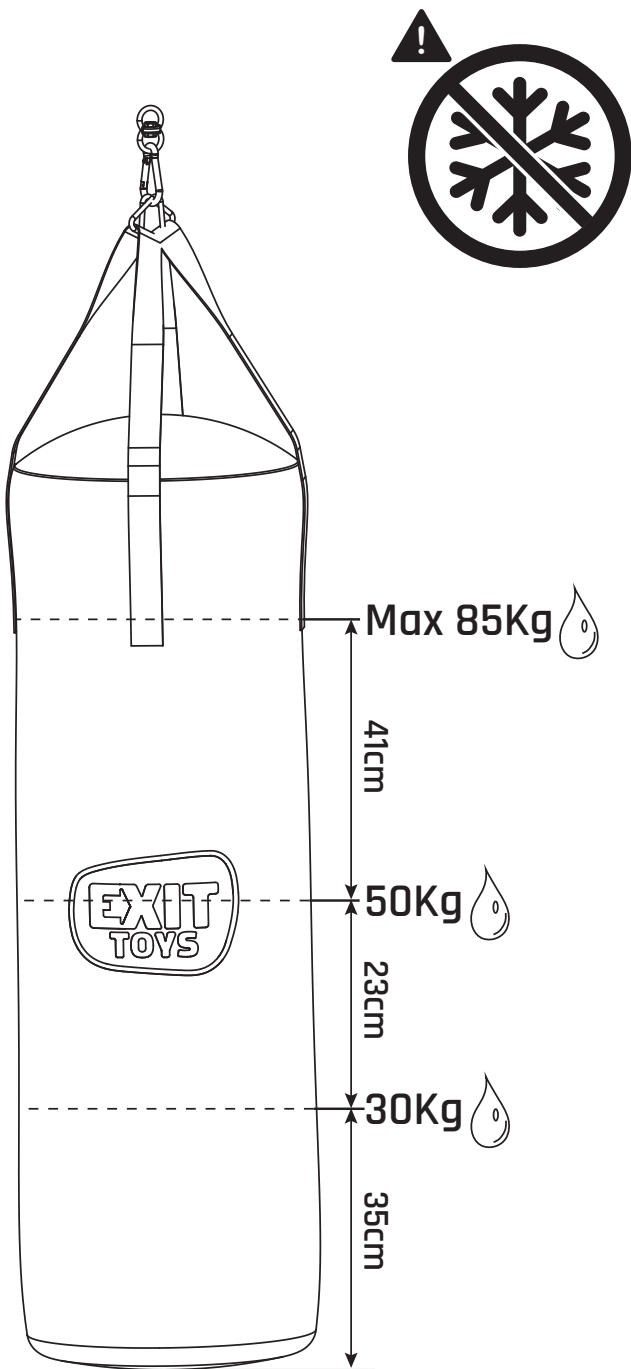
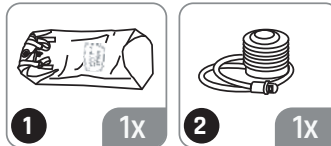

54.90.30.00

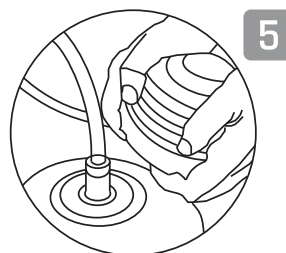
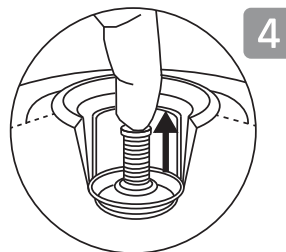
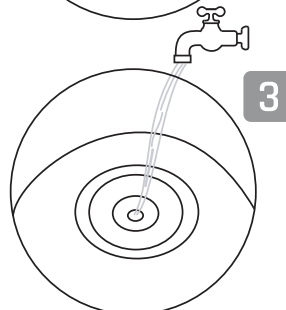
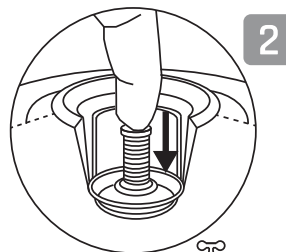
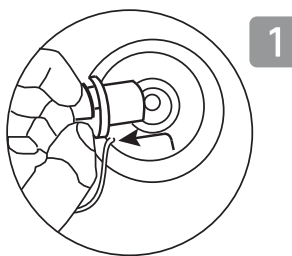

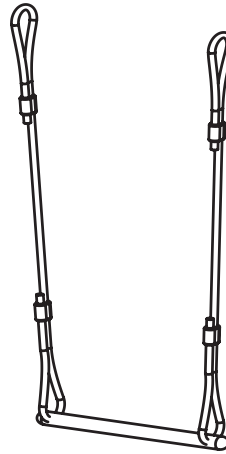
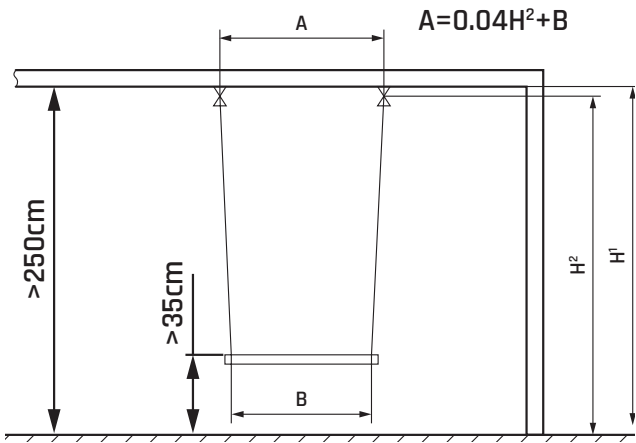

54.90.42.00



54.90.41.00

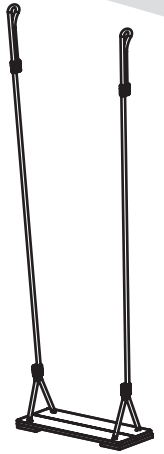

54.90.40.00

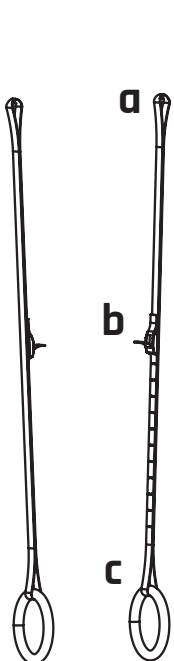
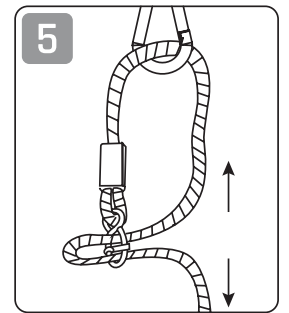
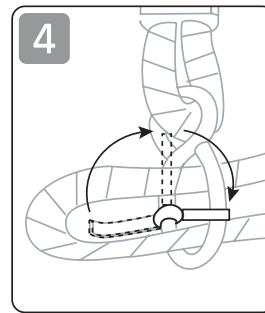
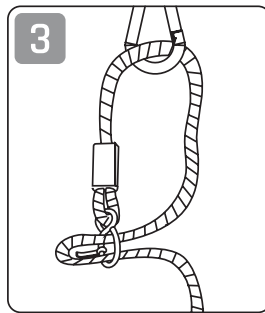
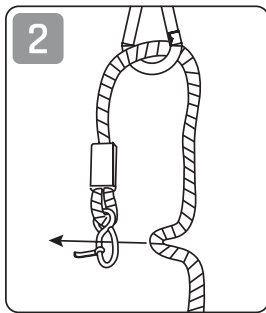
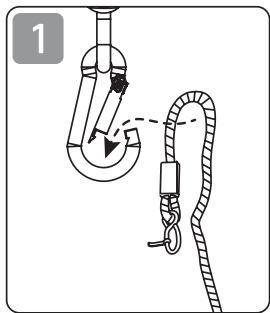

54.90.43.00

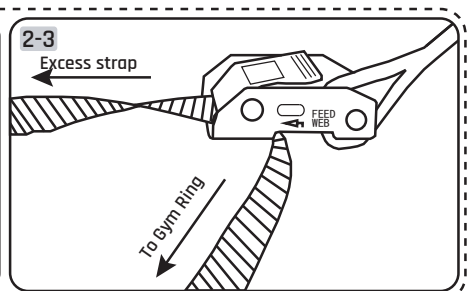
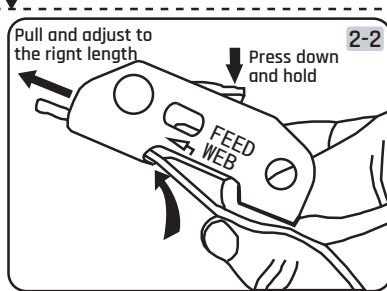
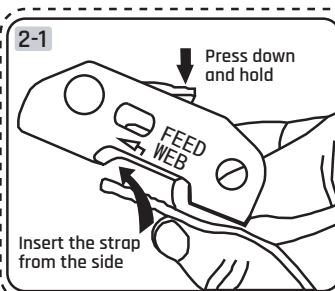
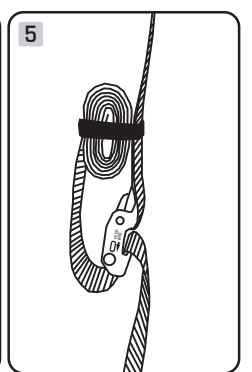
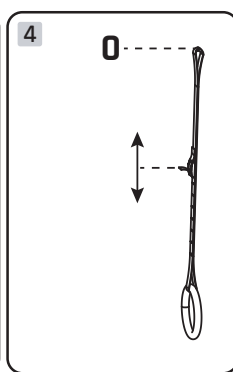
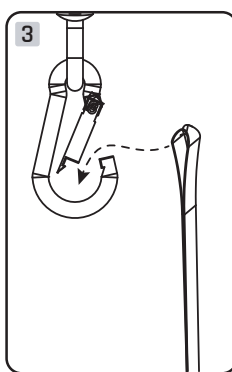
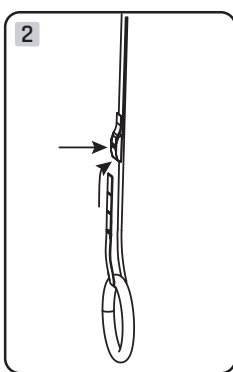
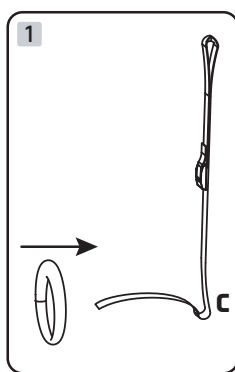



EN Safety instructions accessories

1. Swing, wooden gymnastics rings, trapeze
2. Punching bag
3. Plastic gymnastics rings

Safe usage

Please read the following instructions carefully before you start, to simplify the assembly. Keep this manual for future reference.

When this product is used in combination with an EXIT unit then please check the manual of the unit concerned for the safety instructions.

General warnings:

- **Warning!** Danger of suffocation, small parts. Not suitable for children under the age of three.
- For the maximum user age and weight of the product see the added assembly instructions.
- This product is intended only for personal use.
- Take the movement of hanging accessories into account.

Swing, trapeze & wooden gymnastics rings, warnings

- This product is only suitable for outdoor use.
- This product should be used by the child under the direct supervision of an adult at all times.
- Do not use the product when it is wet.

Punching bag, warnings

- Do not use as frost, store the product frost-free at cold temperatures.

Plastic gymnastics rings, warnings

- This product is intended for outdoor use only.
- Do not use the product when it is wet.
- After the use, raise the rings up to a height of 1.8 meters to prevent children from playing with the rings.

General assembly and installation

- When installing this product, the supporting structure must be able to support a load of at least 200 kg.

Swing, trapeze & wooden gymnastics rings, assembly and installation

- Make sure there is at least 45 cm of free lateral space and provide sufficient space at the front and back of the product.
- The supporting structure cannot be higher than 2.5 meters.
- See the added assembly instructions for determining the right distance between the suspension points.
- The product is not allowed to be installed above concrete, asphalt, or another hard surface.
- For swings and trapeze; make sure that the distance between the surface and the product always exceeds 35 centimetres.

Punching bag, assembly and installation

- Provide a clear space on the user side of the product of at least 2 metres.
- Plastic gymnastics rings, assembly and installation
- Make sure there is at least 45cm of free lateral space and provide sufficient space at the front and back of the product.
- The product is not allowed to be installed above concrete, asphalt, or another hard surface.

Usage and maintenance

Examine the product before every use and replace worn out, defect or missing parts.

Warranty

1. After the date of the purchase invoice, the owner of the EXIT product has a:
 - 2-year warranty on parts and accessories.
2. The warranty will **lapse** if:
 - This product is used incorrectly and/or carelessly and it used in such a way that it does not fulfil its purpose.

NL Veiligheidsinstructies accessoires

1. Schommel, houten turnringen, trapeze
2. Bokszak
3. Kunststof turnringen

Veilig gebruik

Lees de volgende instructies voordat u begint, om de montage te vereenvoudigen. Bewaar deze handleiding voor toekomstig gebruik.

Wanneer dit product wordt gebruikt in combinatie met een EXIT toestel kijk dan in de manual van betreffende toestel voor de veiligheidsinstructies.

Algemene waarschuwingen:

- **Waarschuwing!** Verstikkingsgevaar, kleine onderdelen. Niet voor kinderen jonger dan 3 jaar.
- Zie voor maximale gebruikersleeftijd en gewicht van het product de bijgevoegde montage instructie.
- Dit product is alleen voor persoonlijk gebruik.
- Houd rekening met de beweging van hangende accessoires.

Schommel, trapeze & houten turnringen, waarschuwingen

- Dit product is alleen voor gebruik buitenshuis.
- Dit product moet te allen tijde door het kind worden gebruikt onder direct toezicht van een volwassene.
- Gebruik het product niet wanneer deze nat is.

Boksak, waarschuwingen

- Niet gebruiken bij vorst, sla het product bij koude temperaturen vorstvrij op.
- Kunststof turnringen, waarschuwingen
- Dit product is alleen voor gebruik buitenshuis.

- Gebruik het product niet wanneer deze nat is.
- Trek de ringen na gebruik op tot een hoogte van 1,8 meter om te voorkomen dat kinderen met de ringen spelen.

Algemene montage en installatie

• Bij het installeren van dit product moet de dragende constructie een last van minimaal 200 kg kunnen dragen.

Schommel, trapeze & houten turnringen, montage en installatie

- Zorg voor een vrije zijdelingse ruimte van minimaal 45 cm en zorg voor voldoende ruimte aan de voorzijde en achterzijde van het product.
- De dragende constructie mag niet hoger dan 2,5 meter zijn.
- Zie bijgevoegde montage instructie voor het bepalen van de juiste afstand tussen de ophangpunten.
- Het product mag niet boven beton, asfalt of een ander hard oppervlak worden geïnstalleerd.
- Voor schommels en trapezen; zorg dat de afstand tussen de ondergrond en het product altijd groter van 35 cm is.

Boksak, montage en installatie

- Zorg voor een vrije ruimte aan gebruikerszijde van het product van minimaal 2 meter.

Kunststof turnringen, montage en installatie

- Zorg voor een vrije zijdelingse ruimte van minimaal 45cm en zorg voor voldoende ruimte aan de voorzijde en achterzijde van het product.
- Het product mag niet boven beton, asfalt of een ander hard oppervlak worden geïnstalleerd.

Gebruik en onderhoud

Inspecteer het product voor elk gebruik en vervang versleten, defecte of ontbrekende onderdelen.

Garantie

1. Na de datum van de aankoopfactuur heeft de eigenaar van het EXIT-product een:
 - 2 jaar garantie op onderdelen en accessoires.
2. De garantie **vervalt** indien:
 - Dit product onjuist en/of onzorgvuldig wordt gebruikt en zodanig wordt gebruikt dat het niet aan zijn doel beantwoordt.

FR Instructions relative à la sécurité des accessoires

1. Balançoire, anneaux de gymnastique en bois, trapeze
2. Sac de frappe
3. Anneaux de gymnastique en plastique

Utilisation sécurisée

Pour un montage simplifié, veuillez lire attentivement les instructions suivantes avant de commencer. Conservez ce manuel pour toute référence ultérieure.

Lorsque ce produit est utilisé en association avec un appareil EXIT, veuillez consulter le manuel de l'appareil concerné afin de prendre connaissance des consignes de sécurité.

Avertissement général :

- **Attention !** Risque de suffocation, petites pièces. Déconseillé aux enfants de moins de trois ans.
- Pour connaître l'âge maximum de l'utilisateur et le poids du produit, reportez-vous aux instructions additionnelles de montage.
- Ce produit est destiné uniquement à un usage personnel.
- Tenez compte du mouvement des accessoires suspendus.

Anneaux de gymnastique en bois, balançoires et trapèzes, avertissements

- Ce produit est destiné uniquement à une utilisation extérieure.
- Ce produit doit être utilisé par l'enfant sous la surveillance directe d'un adulte à tout moment.
- Veillez à ne pas utiliser le produit s'il est humide.

Sac de frappe, avertissements

- Veillez à ne pas utiliser ce produit en cas de gel. Conservez-le à l'abri du gel à des températures froides.

Anneaux de gymnastique en plastique, avertissements

- Ce produit est destiné uniquement à une utilisation extérieure.
- Veillez à ne pas utiliser le produit s'il est humide.
- Après leur utilisation, remontez les anneaux à une hauteur de 1,8 mètre afin d'éviter que les enfants ne jouent avec.

Assemblage général et installation

• Lors de l'installation de ce produit, la structure de support doit pouvoir supporter une charge de 200 kg au minimum.

Balançoires, trapèzes et anneaux de gymnastique en bois, assemblage et installation

- Assurez-vous de disposer d'un espace latéral libre de 45 cm minimum et prévoyez suffisamment d'espace à l'avant et à l'arrière du produit.
- La structure de support ne peut pas dépasser 2,5 mètres de haut.

• Consultez les instructions de montage complémentaires pour déterminer la distance adéquate entre les points de suspension.

- Le produit ne peut pas être installé au-dessus du béton, asphalté ou autre surface dure.
- Pour les balançoires et les trapèzes, veillez à ce que

la distance entre la surface et le produit soit toujours supérieure à 35 centimètres.

Sac de frappe, montage et installation

- Prévoyez un espace libre de 2 mètres minimum du côté de l'utilisateur du produit.

Anneaux de gymnastique en plastique, montage et installation

- Assurez-vous de disposer d'un espace latéral libre de 45 cm minimum et prévoyez un espace suffisant à l'avant et à l'arrière du produit.
- Le produit ne peut pas être installé au-dessus du béton, asphalté ou autre surface dure.

Utilisation et entretien

Examinez le produit avant chaque utilisation et remplacez les pièces usées, défectueuses ou manquantes.

Garantie

1. Après la date de la facture d'achat, le propriétaire du produit EXIT dispose d'une :
 - Garantie de 2 ans sur les pièces et les accessoires.
2. La garantie **devient caduque** si :
 - Ce produit est utilisé de manière incorrecte et/ou négligente et de manière non conforme à l'usage auquel il est destiné.

DE Sicherheitshinweise für Zubehörteile

1. Schaukel, Turnringe aus Holz, Trapez
2. Boksack
3. Turnringe aus Kunststoff

Sichere Nutzung

Um den Zusammenbau zu vereinfachen, bitte vor der Montage die folgenden Anweisungen sorgfältig durchlesen. Diese Anleitung zum späteren Nachschlagen aufbewahren.

Wenn dieses Produkt in Kombination mit einem EXIT-Gerät verwendet wird, bitte die Sicherheitshinweise im betreffenden Gerätehandbuch beachten.

Allgemeine Warnhinweise:

- **Achtung!** Erstickungsgefahr durch kleine Teile. Nicht für Kinder unter drei Jahren geeignet.
- Maximales Alter und Gewicht des Produktnutzers sind den beigefügten Montageanweisungen zu entnehmen.
- Dieses Produkt ist ausschließlich zur Verwendung in Privathaushalten geeignet.
- Es ist zu beachten, dass sich die hängenden Zubehörteile bewegen.

Schaukel, Trapez und Turnringe aus Holz: Warnhinweise

- Dieses Produkt ist ausschließlich zur Verwendung im Freien geeignet.
- Kinder sollten bei der Verwendung dieses Produkts jederzeit von einem Erwachsenen beaufsichtigt werden.
- Das Produkt nicht verwenden, wenn es nass ist.

Boxsack: Warnhinweise

- Nicht bei Minustemperaturen verwenden, das Produkt bei Kälte frostfrei aufbewahren.

Turnringe aus Kunststoff: Warnhinweise

- Dieses Produkt ist ausschließlich zur Verwendung im Freien ausgelegt.
- Das Produkt nicht verwenden, wenn es nass ist.
- Die Ringe nach der Verwendung in einer Höhe von 1,8 m fixieren, damit Kinder nicht mit den Ringen spielen können.

Allgemeine Montage und Installation

• Zum Installieren dieses Produkts muss der Rahmen eine Traglast von mindestens 200 kg haben.

Schaukel, Trapez und Turnringe aus Holz: Montage und Installation

- Sicherstellen, dass an jeder Seite des Produkts mindestens 45 cm Platz ist und dass auch nach vorn und hinten genügend Platz ist.
- Der Rahmen darf nicht höher als 2,5 m sein.
- Siehe die beigefügten Montageanweisungen für die Festlegung des richtigen Abstands zwischen den Aufhängungspunkten.
- Das Produkt darf nicht auf Beton, Asphalt oder einer anderen harten Oberfläche installiert werden.
- Für Schaukeln und Trapez: Sicherstellen, dass zwischen Bodenfläche und Produkt immer mindestens 35 cm Abstand ist.

Boxsack: Montage und Installation

• Auf der Seite des Nutzers muss vom Produkt aus immer mindestens 2 Meter Platz sein.

Turnringe aus Kunststoff: Montage und Installation

- Sicherstellen, dass an jeder Seite des Produkts mindestens 45 cm Platz ist und dass auch nach vorn und hinten genügend Platz ist.
- Das Produkt darf nicht auf Beton, Asphalt oder einer anderen harten Oberfläche installiert werden.

Nutzung und Instandhaltung

Das Produkt vor jeder Verwendung überprüfen und verschlissene, defekte oder fehlende Teile ersetzen.

Garantie

1. Ab dem auf dem Kaufbeleg angegebenen Datum hat der Eigentümer des EXIT-Produkts eine:
 - 2-jährige Garantie auf Komponenten und Zubehör.
2. Die Garantie **erlischt** in folgendem Fall:
 - Dieses Produkt wurde unsachgemäß und/oder fahrlässig verwendet und derart genutzt, dass es nicht seinem Zweck entspricht.

DK Sikkerhedsinstruktioner for tilbehør

1. Gynger, gymnastikringe i træ og trapezer
2. Boksække
3. Gymnastikringe i plastik

Sikker brug

Læs nedenstående vejledning grundigt, inden du begynder, for at gøre monteringen nemmere. Behold denne brugervejledning til fremtidig brug.

Når produktet anvendes sammen med en enhed fra EXIT, skal du tjekke sikkerhedsinstruktionerne i brugervejledningen for den pågældende enhed.

Generelle advarsler:

- **Advarsel!** Kvælningsfare, små dele. Egner sig ikke til børn under tre år.
- Se produktets samlevejledning for højeste brugerage og -vægt.
- Dette produkt er udelukkende beregnet på personlig brug.
- Husk at tage hensyn til, at det hængende tilbehør bevæger sig.

Gynger, trapezer og gymnastikringe i træ, advarsler

- Produktet er kun egnet til udendørs brug.
- Når et barn bruger dette produkt, skal det altid være under direkte overvågning af en voksen.
- Brug ikke produktet, når det er vådt.

Boksække, advarsler

- Må ikke bruges i frostvej. Opbevar produktet frostfrit ved lav temperatur.

Gymnastikringe i plastik, advarsler

- Dette produkt er udelukkende beregnet på udendørs brug.
- Brug ikke produktet, når det er vådt.
- Efter brug skal ringene hejses op i 1,8 meters højde for at forhindre børn i at lege med ringene.

Generel samling og montering

- Når du installerer dette produkt, skal den bærende struktur kunne holde til en minimumsbelastning på mindst 200 kg.

Gynger, trapezer og gymnastikringe i træ, samling og montering

- Sørg for, at der er mindst 45 cm fri i siderne, og sørg for tilstrækkelig med plads foran og bag ved produktet.
- Den bærende struktur må ikke være højere end 2,5 meter.
- Se samlevejledningen for at finde den korrekte afstand mellem ophængningsstederne.
- Produktet må ikke installeres over beton, asfalt eller andre hårde overflader.
- Ved gynger og trapezer: Sørg for at afstanden mellem overfladen og produktet altid er mere end 35 cm.

Boksække, samling og montering

- Sørg for at der er mindst to meters fri plads på produktets bagside.

Gymnastikringe i plastik, samling og montering

- Sørg for, at der er mindst 45 cm fri i siderne, og sørg for tilstrækkelig med plads foran og bag ved produktet.
- Produktet må ikke installeres over beton, asfalt eller andre hårde overflader.

Brug og vedligeholdelse

Undersøg produktet for hver ibrugtagning, og udskift slidte, defekte eller manglende dele.

Garanti

1. At regne fra købsdatoen på fakturaen har ejeren af et EXIT-produkt:
 - 2 års garanti på komponenter og tilbehør.
2. Garantien **brutfalder** hvis:
 - Produktet bruges forkert og/eller uforsigtigt og bruges på en sådan måde, at det ikke opfylder dets formål.

ES Instrucciones de seguridad accesorios

1. Columpio, anillas de gimnasia de madera, trapezio
2. Saco de boxeo
3. Aros de gimnasia de plástico

Seguridad de uso

Lea atentamente las siguientes instrucciones antes de empezar, para simplificar el montaje. Guarde este manual para futuras consultas.

Si este producto se utiliza junto con una unidad EXIT, consulte las instrucciones de seguridad en el manual correspondiente.

Advertencia general:

- **¡Advertencia!** Peligro de asfixia, partes pequeñas. No apto para niños menores de tres años.
- Para conocer la máxima edad del usuario y el peso del producto, consulte las instrucciones de montaje añadidas.
- Este producto está destinado exclusivamente al uso personal.
- Es importante tener en cuenta el movimiento de los accesorios colgados.

Columpio, trapezio y anillas de gimnasia de madera, avisos

- Este producto solo es apto para su uso en exteriores.
- El niño debería usar el producto bajo la supervisión directa de un adulto en todo momento.
- No utilice el producto cuando esté mojado.

Saco de boxeo, advertencias

- No usar con escarcha, almacenar el producto sin escarcha a bajas temperaturas.

Anillas de gimnasia de plástico, advertencias

- Este producto está destinado exclusivamente al uso en exteriores.
- No utilice el producto cuando esté mojado.
- Tras su uso, eleve las anillas a una altura de 1,8 metros para evitar que los niños jueguen con ellas.

Montaje e instalación general

- Al instalar este producto, la estructura de soporte debe aguantar una carga de al menos 200 kg.

Columpio, trapecio y anillas de gimnasia de madera, montaje e instalación

- Hay que asegurarse de que haya al menos 45 cm de espacio lateral libre y dejar espacio suficiente en la parte delantera y trasera del producto.
- La estructura de soporte no puede superar los 2,5 metros de altura.
- Para determinar la distancia correcta entre los puntos de suspensión, consulte las instrucciones de montaje anidadas.
- El producto no puede instalarse sobre hormigón, asfalto u otra superficie dura.
- Para columpios y trapecios; hay que asegurarse de que la distancia entre la superficie y el producto sea siempre superior a 35 centímetros.

Saco de boxeo, montaje e instalación

- Debe dejarse un espacio libre de al menos 2 metros en el lado del usuario del producto.

Anillas de gimnasia de plástico, montaje e instalación

- Hay que asegurarse de que haya al menos 45 cm de espacio lateral libre y dejar espacio suficiente en la parte delantera y trasera del producto.
- El producto no puede instalarse sobre hormigón, asfalto u otra superficie dura.

Uso y mantenimiento

Examine el producto antes de cada uso y reemplace las piezas desgastadas, defectuosas o que falten.

Garantía

1. Después de la fecha de la factura de compra, el propietario del producto EXIT tiene:
- 2 años de garantía en partes y accesorios.
2. La garantía caducará si:
 - Este producto se utiliza de forma incorrecta y/o imprudente y de tal manera que no cumple su finalidad.

EE Lisatarvikute ohutusjuhised

1. Kiik, puidust võimlemisrõngad, trapets
2. Poksikott
3. Plastikust võimlemisrõngad

Turviline kasutamine

Kokkupaneku lihtsustamiseks tuleb enne alustamist lugeda käesolevat juhendit. Säilitage juhend edaspidiseks kasutamiseks.

Kasutamisel koos tootega EXIT tuleb lugeda nimetatud toote juhendit, et olla teadlik selle ohutusjuhistest.

Üldhoiatused

- **Hoiatus!** Lõbumisohv - väikesed osad. Ei sobi alla 3-aastastele lastele.
- Täpsema maksimumvanuse ja -kaalu leiate toote koostajuhisest.
- See toode ei ole mõeldud kaubanduslikuks kasutamiseks.
- Arvestage alati rippuvate lisatarvikute liikumisruumiga.
- **Kiik, puidust võimlemisrõngad, trapets, hoiatused**
- See toode sobib ainult välistingimustes kasutamiseks.
- Seda toodet võib laps kasutada ainult täiskasvanu vahetu järelevalve all.
- Ärge kasutage toodet, kui see on märg
- **Poksikott, hoiatused**
- Ärge kasutage pakasega. Külma temperatuuri korral hoidke toodet pakase eest kaitsuna.
- **Plastikust võimlemisrõngad, hoiatused**
- See toode on mõeldud ainult välistingimustes kasutamiseks.
- Ärge kasutage toodet, kui see on märg
- Kasutamise järel tõstke rõngad 1,8 meetri kõrgusele, et vältida nendega mängimist väikelaste poolt.

Kokkupanek ja paigaldus

- Tootte paigaldamisel tuleb arvestada, et seda kandeve struktuur peab kandma vähemalt 200-kilogrammist koormust.

Kiik, puidust võimlemisrõngad, kokkupanek ja paigaldus

- Veenduge, et toote ees ja taga on piisavalt ruumi ning külgedel on vaba ruumi vähemalt 45 cm.
- Tugistruktuur ei tohi olla kõrgem kui 2,5 meetrit.
- Õige tugipunktide kauguse leiate toote juurde kuuluvatest koostajuhisest.
- Ärge paigaldage toodet betoon-, asfalt- või muule kõvakattega pinnale.
- Kiige ja trapetsi puhul: veenduge, et aluspinnaja toote vahele jääb alati üle 35 cm ruumi.

Poksikott, kokkupanek ja paigaldus

- Jätke toote kasutajapoolsle küljele vähemalt 2 meetrit vaba ruumi.

Plastikust võimlemisrõngad, kokkupanek ja paigaldus

- Veenduge, et toote ees ja taga on piisavalt ruumi ning külgedel on vaba ruumi vähemalt 45 cm.
- Ärge paigaldage toodet betoon-, asfalt- või muule kõvakattega pinnale.

Kasutamine ja hoolidus

Kontrollige toodet iga kasutuskorra eel ning asendage kulunud, vigased ja puuduvad osad.

Garantii

1. Ostudokumendil märgitud kuupäevast alates on EXITi toote omanikul:
 - 2-aastane garantii osadele ja lisadele.
2. Garantii kaotab **kehtivuse**, kui:
 - toodet kasutatakse valesti, hooletult ja/või mitte juhendis kirjeldatud otstarbe kohaselt.

FI Turvaohjeet lisäosast

1. Keinu, puiset voimistelurenkaat, trapetsi
2. Nyrkkeilyssäkki
3. Muoviset voimistelurenkaat

Turvallinen käyttö

Lue seuraavat ohjeet ennen kuin aloitat, niin kokoamisesta tulee helpompaa. Pidä tämä ohjekirja tallessa tulevaa käyttöä varten.

Kun tuotetta käytetään yhdessä EXIT-yksikön kanssa, tarkista turvaohjeet kyseisen yksikön käyttöohjeesta.

Yleiset varoitukset:

- **Varoituis!** Tukehtumisvaara, pieniä osia. Ei soveltu alle 3-vuotiaille lapsille.
- Käyttäjien korkeimman sallitun iän ja painon löydät kokoomisohjeista.
- Tämä tuote on tarkoitettu henkilökohtaiseen käyttöön.
- Ota huomioon riippuvien osien liike.
- **Keinu, trapetsi ja puiset voimistelurenkaat, varoitukset**
- Tämä tuote soveltuu vain ulkokäyttöön.
- Tätä tuotetta tulee käyttää vain lapsen toimesta ja aina aikuisen suorassa valvonnassa.
- Älä käytä tuotetta, kun se on märkä.

Nyrkkeilyssäkki, varoitukset

- Älä käytä hallan aikaan, laita tuote suojaan hallalta kylmissä lämpötiloissa.

Muoviset voimistelurenkaat, varoitukset

- Tämä tuote on tarkoitettu vain ulkokäyttöön.
- Älä käytä tuotetta, kun se on märkä.
- Nosta renkaat käyttöön jälkeen 1,8 metrin korkeuteen, jotta lapset eivät voi leikkii niillä.

Kokoonpano ja asennus

- Tuotetta asennettaessa tukirakenteen tulee kyetä kannattelemaan vähintään 200 kg paino.

Keinu, trapetsi ja puiset voimistelurenkaat, kokoonpano ja asennus

- Varmista, että vapaata tilaa on sivusuunnassa vähintään 45 cm, ja että tuotteen edessä ja takana on riittävästi tilaa.
- Tukirakenteen korkeus ei saa ylittää 2,5 metriä.
- Katso lisäkokoomisohjeista riippumispaisteiden oikea etäisyys.
- Tuotetta ei saa asentaa betonin, asfaltin tai muun kovan pinnan päälle.
- Keinut ja trapetsi: varmista, että pinnan ja tuotteen välille jäävä etäisyys on aina yli 35 cm pitkä.
- **Nyrkkeilyssäkki, kokoonpano ja asennus**
- Jätä käyttäjän puolelle vähintään 2 metriä tyhjää tilaa.
- **Muoviset voimistelurenkaat, kokoonpano ja asennus**
- Varmista, että vapaata tilaa on sivusuunnassa vähintään 45 cm, ja että tuotteen edessä ja takana on riittävästi tilaa.
- Tuotetta ei saa asentaa betonin, asfaltin tai muun kovan pinnan päälle.

Käyttö ja hoolto

Tarkista toote jokaisen käytön jälkeen ja vaihda kuluneet, vialliset tai puuttuvat osat.

Takuu

1. Ostolaskussa olevan ostovälimäärän jälkeen EXIT-tuotteen omistajalla on:
 - 2 vuoden takuu osille ja lisävälleineille.
2. Takuu lakkaa **olemasta voimassa**, jos:
 - Tätä tuotetta käytetään väärin ja/tai huolimattomasti ja tavalla, joka ei vastaa sen tarkoitusta.

HU Biztonsági utasítások tartozékokhoz

1. Hinta, fából készült tornagyűrűk, trapéz
2. Boxzsák
3. Műanyag tornagyűrűk

Biztonságos használat

Az egyszerű összeszerelés érdekében kérjük, figyelmesen olvassa el az alábbi utasításokat az összeszerelés előtt. Őrítze meg ezt a kézikönyvet későbbi felhasználásra.

Ha ezt a terméket egy EXIT-termékkel együtt használják, olvassa el a vonatkozó termék kézikönyvében a biztonságai utasításokat.

Általános figyelmeztetések

- **Figyelmeztetés!** Fulladásveszély, kis méretű alkatrészek Három év alatti gyermekek számára nem alkalmas.
- A termék felhasználójának maximális életkorát és súlyát a mellékelt összeszerelési útmutató tartalmazza.
- Ez a termék kizárólag személyes használatra készült.
- Vegye figyelembe a felfüggesztett tartozékok mozgását.

Hinta, trapéz és fa tornagyűrűk - figyelmeztetések

- Ez a termék csak kültéri használatra alkalmas.
- Ezt a terméket gyerekek kizárólag egy felnőtt folyamatos felügyelete mellett használhatják.
- Ne használja a terméket, ha az nedves.

Boxzsák, figyelmeztetések

- Ne használja fagyban, a terméket fagytól védve, hideg hőmérsékleten kell tárolni.

Műanyag tornagyűrűk, figyelmeztetések

- Ez a termék kizárólag kültéri használatra alkalmas.
- Ne használja a terméket, ha az nedves.
- Használat után emelje fel a gyűrűket 1,8 méteres magasságba, hogy a gyerekek ne játszassanak velük.

Általános összeszerelés és telepítés

- A termék tartószerkezetének legalább 200 kg terhelést kell elbírnia.

Hinta, fából készült tornagyűrűk, trapéz - összeszerelés és telepítés

- Gondoskodjon arról, hogy oldalt legalább 45 cm szabad tér maradjon, és biztosítson elegendő helyet a termék elülső és hátsó részén.
- A tartószerkezet magassága nem haladhatja meg a 2,5 métert.
- A felfüggesztési pontok közötti megfelelő távolság meghatározásához lásd a mellékelt összeszerelési útmutatót.
- A terméket nem szabad beton, aszfalt vagy más kemény felület fölé telepíteni.
- Hinták és trapézok esetében ügyeljen arra, hogy a felület és a termék közötti távolság mindig meghaladja a 35 centimétert.

Boxzsák - összeszerelés és telepítés

- A felhasználó felőli oldalon legalább 2 méter szabad helyet kell biztosítani.
- **Műanyag tornagyűrűk - összeszerelés és telepítés**
- Gondoskodjon arról, hogy oldalt legalább 45 cm szabad tér maradjon, és biztosítson elegendő helyet a termék elülső és hátsó részén.
- A terméket nem szabad beton, aszfalt vagy más kemény felület fölé telepíteni.

Használat és karbantartás

Minden használat előtt vizsgálja át a terméket, és cserélje ki az elhasználdott, meghibásodott vagy hiányzó alkatrészeket.

Garancia

1. A vásárlást igazoló számla kiállításának napjától az EXIT termék tulajdonosa az alább jótállásra jogosult:
 - 2 év garancia az alkatrészekre és tartozékokra.
2. A garancia **érvényét veszti**, ha:
 - A terméket helytelenül és/vagy gondatlanul és nem rendeltetésszerűen használják.

IT Istruzioni di sicurezza relative agli accessori

1. Altalena, anelli da ginnastica in legno, trapezio
2. Sacco da boxe
3. Anelli da ginnastica in plastica

Utilizzo sicuro

Ti invitiamo a leggere le istruzioni prima di iniziare, al fine di semplificare l'assemblaggio. Conservare questo manuale per future consultazioni.

Quando questo prodotto viene utilizzato in combinazione con un'unità EXIT, ti invitiamo a controllare il manuale dell'unità in questione per le istruzioni di sicurezza.

Avvertenze generali:

- **Attenzione!** Pericolo di soffocamento, piccola parti. Non adatto a bambini di età inferiore ai tre anni.
- Per l'età massima degli utilizzatori e il peso del prodotto ti invitiamo a leggere le ulteriori istruzioni di montaggio.
- Questo prodotto è destinato esclusivamente all'uso personale.
- Ti invitiamo a tener conto del movimento degli accessori sospesi.
- **Altalena, trapezio e anelli da ginnastica in legno, avvertenze**
- Questo prodotto è destinato esclusivamente all'uso esterno.
- Questo prodotto deve essere sempre utilizzato sotto la diretta supervisione di un adulto.
- Non utilizzare il prodotto quando è bagnato
- **Sacco da boxe, avvertenze**
- Non utilizzare al gelo, conservare il prodotto al riparo dal gelo e dalle basse temperature.
- **Anelli di ginnastica in plastica, avvertenze**
- Questo prodotto è destinato esclusivamente all'uso esterno.
- Non utilizzare il prodotto quando è bagnato
- Dopo l'utilizzo, ti invitiamo a sollevare gli anelli fino a un'altezza di 1,8 metri per evitare che i bambini vi giochino.

Montaggio generale e installazione

- Durante l'installazione di questo prodotto, la struttura portante deve essere in grado di sostenere un carico di almeno 200 kg.

Altalena, trapezio e anelli da ginnastica in legno, montaggio e installazione

- Assicurati che vi siano almeno 45 cm di spazio laterale libero e garantisci uno spazio sufficiente nella parte anteriore e posteriore del prodotto.
- La struttura portante non può essere più alta di 2,5 metri.
- Ti invitiamo a osservare le istruzioni di montaggio

- aggiuntive per determinare la giusta distanza tra i punti di sospensione.
- Il prodotto non può essere installato sopra cemento, asfalto o qualsiasi altra superficie dura.
- Per altalene e trapezio; assicurati che la distanza tra la superficie e il prodotto sia sempre superiore a 35 centimetri.

Sacco da boxe, montaggio e installazione

- Lasciare uno spazio libero sul lato del prodotto di almeno 2 metri.

Anelli da ginnastica in plastica, montaggio e installazione

- Assicurati che vi siano almeno 45 cm di spazio laterale libero e garantisci uno spazio sufficiente nella parte anteriore e posteriore del prodotto.
- Il prodotto non può essere installato sopra cemento, asfalto o qualsiasi altra superficie dura.

Use e manutenzione

Esamina il prodotto prima di ogni utilizzo e sostituisci parti usurate, difettose o mancanti.

Garanzia

1. Dopo la data della fattura di acquisto, il proprietario del prodotto EXIT ha:
 - 2 anni di garanzia su componenti e accessori.
2. La garanzia **cade** se:
 - Il prodotto viene usato in maniera scorretta e/o non attenta e non conforme ai suoi scopi.

LT Priedų saugos instrukcijos

1. Supynės, mediniai gimnastikos žiedai, trapecija
2. Bokso kriaušė
3. Plastikiniai gimnastikos žiedai

Saugus naudojimas

Atidžiai perskaitykite šias instrukcijas prieš pradėdami, kad supaprastintumėte surinkimą. Išsaugokite šį vadovą, kad galėtumėte peržiūrėti ateityje.

Kai šis gaminys naudojamas kartu su „EXIT“ įrenginiu, saugus instrukcijas žiūrėkite susijusio įrenginio vadove.

Bendrieji perspėjimai:

- **Perspėjimas!** Uždusimo pavojus, mažos dalys. Netinka vaikams iki trejų metų amžiaus.
- Maksimalų naudotojo amžių ir gaminio svorį rasite pridėtos surinkimo instrukcijosje.
- Gaminys skirtas tik asmeninam naudojimui.
- Atsivėlikite į tai, kad pakabinami priedai juda.

Supynės, trapecija ir mediniai gimnastikos žiedai, perspėjimai

- Šis gaminys tinka naudoti tik lauke.
- Šis gaminys turėtų būti naudojamas vaiko visada tiesiogiai prižiūrint suaugusiajam.
- Nenaudokite gaminio, kai jis drėgnas.

Bokso kriaušė, perspėjimai

- Nenaudokite esant šalčiui, esant žemai temperatūrai, apsaugokite gaminį nuo šalčio

Plastikiniai gimnastikos žiedai, perspėjimai

- Šis gaminys skirtas naudoti tik lauke.
- Nenaudokite gaminio, kai jis drėgnas.
- Po naudojimo pakelkite žiedus į viršų iki 1,8 metro, kad vaikai nežaistų su žiedais.

Bendras surinkimas ir montavimas

- Sumontavus šį produktą, atraminė konstrukcija privalo sugėbėti atlaikyti mažiausiai 200 kg svorį.

Supynės, mediniai gimnastikos žiedai, surinkimas ir montavimas

- Įsitikinkite, kad šone yra mažiausiai 45 cm laisvos vietos ir užtikrinkite pakankamai vietos gaminio priekyje ir gale.
- Atraminė konstrukcija negali būti aukštesnė, nei 2,5 metro.

- Norėdami nustatyti tinkamą atstumą tarp pakabinamo taškų, žiūrėkite pridėtas surinkimo instrukcijas.

Gaminio neleidžiama montuoti virš betono, asfalto ar kito kieto paviršiaus.

- Supynės ir trapecija: įsitikinkite, kad atstuma tarp paviršiaus ir gaminio visada didesnis, nei 35 centimetrai.

Bokso kriaušė, surinkimas ir montavimas

- Naudotojų gaminio šone užtikrinkite mažiausiai 2 metrų erdvę.

Plastikiniai gimnastikos žiedai, surinkimas ir montavimas

- Įsitikinkite, kad šone yra mažiausiai 45 cm laisvos vietos ir užtikrinkite pakankamai vietos gaminio priekyje ir gale.
- Gaminio neleidžiama montuoti virš betono, asfalto ar kito kieto paviršiaus.

Naudojimas ir priežiūra

Prieš kiekvieną naudojimą patikrinkite gaminį ir pakeiskite susidėvėjusias, brokuotas arba trūkstamas dalis.

Garantija

1. Po pirkimo sąskaitoje nurodytos datos, „EXIT“ gaminio savininkas gauna:
 - 2 metų garantiją dalims ir priedams.
2. Garantija **nebus taikoma**, jei:
 - Šis gaminys naudojamas neteisagingai ir (arba) nerūpestingai ir naudojamas taip, kad neatitinka savo paskirties.

Huske, trapes og gymnastikkringer av tre, montering og installasjon

- Påse at det er minst 45 cm fritt rom ved siden av og sørg for tilstrekkelig plass foran og bak produktet.
- Den bærende strukturen kan ikke være høyere enn 2,5 meter.
- Se de vedlagte instruksjonene for å bestemme den rette avstanden mellom opphengningspunktene.
- Det er ikke tillatt å installere produktet over betong, asfalt eller en annen hard overflate.
- Når det gjelder husker og trapes, må du påse at avstanden mellom overflaten og produktet alltid er mer enn 35 centimeter.

Boksesekk, montering og installasjon

- Sørg for at det er minst to meter fritt rom på brukersiden av produktet.

Gymnastikkringer av plast, montering og installasjon

- Påse at det er minst 45 cm fritt rom ved siden av og sørg for tilstrekkelig plass foran og bak produktet.
- Det er ikke tillatt å installere produktet over betong, asfalt eller en annen hard overflate.

Bruk og vedlikehold

Undersøk produktet for hver gangs bruk og erstatt utslitte, ødelagte eller manglende deler.

Garanti

1. Etter datoen på fakturaen for kjøpet har eieren av produktet fra EXIT en:
- 2 års garanti på deler og tilbehør.
2. Garantien vil **utløpe** hvis:
- Dette produktet er brukt på feil måte og/eller er brukt på en måte som ikke er i samsvar med formålet.

SI Pripomočki za varnostna navodila

1. Gugalnica, leseni gimnastični krogi, trapez
2. Vreča za boks
3. Plastični gimnastični krogi

Varna uporaba

Pred uporabo natančno preberite navodila in si poenostavite sestavljanje. Ta navodila shranite, če bi jih morda potrebovali kasneje.

Ko ta izdelek uporabljate v kombinaciji z enoto EXIT, preverite navodila za enoto, ki zadevajo varnost.

Splošna opozorila:

- **Opozorilo!** Nevarnost zadušitve z majhnimi delci. Ni primerno za otroke, mlajše od 3 let.
 - V navodilih za sestavljanje najdote najvišjo dovoljeno starost in težo uporabnika izdelka.
 - Ta izdelek je namenjen le osebnim rabi.
 - Upoštevajte tudi gibanje viseči pripomočkov.
- Gugalnica, trapez in leseni gimnastični krogi, opozorila**
- Ta izdelek je namenjen le uporabi na prostem.
 - Ta izdelek lahko uporabljate otroci le pod neposrednim nadzorom odrasle osebe, in sicer v vsakem trenutku uporabe.
 - Izdelka ne uporabljajte, ko je moker.
 - Vreča za boks, opozorila
 - Vreče ne uporabljajte v primeru zmrzali; v takih pogojih vreče hranite v suhih in hladnih prostorih.
- Plastični gimnastični krogi, opozorila**
- Ta izdelek je namenjen uporabi na prostem.
 - Izdelka ne uporabljajte, ko je moker.
 - Po uporabi kroge dvignite na višino 1,8 metra in s tem preprečite, da bi se s njimi igrali otroci.

Splošno o sestavljanju in namestitvi

- Pri namestitvi tega izdelka mora podpora konstrukcija nuditi podporo pri obremenitvi vsaj 200 kg.
- Gugalnica, trapez in leseni gimnastični krog, sestavljanje in namestitev**
- Zagotovite vsaj 45 cm prostora in zagotovite dovolj prostora pred in za izdelkom.
 - Podpora konstrukcija ne sme biti višja od 2,5 metra.
 - Sklicujte se na navodila za sestavljanje, da ugotovite pravo razdaljo med točkami vzmetenja.
 - Tega izdelka ne smete namestiti nad betonsko, asfaltno ali drugo trdo podlago.
 - Pri nameščanju gugalnic in trapez se prepričajte, da je razdalja med podlago in izdelkom vedno večja od 35 centimetrov.
- Vreče za boks, sestavljanje in namestitev**
- Uporabniku zagotovite vsaj 2 metra prostora okoli vreče.

Plastični gimnastični krogi, sestavljanje in namestitev

- Zagotovite vsaj 45 cm prostora in dovolj prostora pred in za izdelkom.
- Tega izdelka ne smete namestiti nad betonsko, asfaltno ali drugo trdo podlago.

Uporaba in vzdrževanje

Pred vsako uporabo preverite izdelek in nadomestite obrabljene, poškodovane ali manjkajoče dele.

Garancija

1. Po dnevu izdaje računa ob nakupu ima lastnik izdelka EXIT:
- 2-letna garancija na dele in dodatke.
2. Garancija **ne bo veljavna**, če:
 - je bil ta izdelek uporabljen napačno in/ali neskrbno oz. na način, ki ni skladen z njegovim namenom.

SE Säkerhetsinstruktioner för tillbehör

1. Gunga, gymnastikringar i trä, trapes
2. Boxningssäck
3. Gymnastikringar i plast

Säker användning

Läs följande instruktioner noggrant innan du börjar, för att förklara monteringen. Spara dessa anvisningar för framtida referens.

När denna produkt används i kombination med en EXIT-enhet, se bruksanvisningen för den berörda enheten för säkerhetsinstruktioner.

Allmän varning:

- **Varning!** Risk för kvävning, smådelar. Ej lämplig för barn under tre år.
 - För maximal användarålder och vikt som gäller produkten, se den medföljande monteringsanvisningen.
 - Denna produkt är endast avsedd för personligt bruk.
 - Ta hänsyn till rörelsen hos hängande tillbehör.
- Gunga, trapes & gymnastikringar i trä, varningar**
- Denna produkt är endast lämplig för utomhusbruk.
 - Den här produkten ska alltid användas under direkt uppsyn av en vuxen person.
 - Använd inte produkten när den är våt.
- Boxningssäck, varningar**
- Använd inte vid frost, förvara produkten frostfritt vid kalla temperaturer.
- Gymnastikringar i plast, varningar**
- Denna produkt är endast avsedd för utomhusbruk.
 - Använd inte produkten när den är våt.
 - Efter användning, dra upp ringarna till en höjd av 1,8 meter för att förhindra att barn leker med ringarna.

Allmänt om montering och installation

- Vid installation av denna produkt måste den bärande strukturen klara en belastning på minst 200 kg.
- Gunga, trapes & gymnastikringar i trä, montering och installation**
- Se till att det finns minst 45 cm fritt sidoutrymme och tillräckligt med utrymme på framsidan och baksidan av produkten.
 - Stödstrukturen får inte vara högre än 2,5 meter.
 - Se den medföljande monteringsanvisningen för att räkna ut rätt avstånd mellan opphängningspunkterna.
 - Produkten får inte installeras över betong, asfalt eller annan hård yta.
 - För gungor och trapes; se till att avståndet mellan ytan och produkten alltid överstiger 35 centimeter.
- Boxningssäck, montering och installation**
- Se till att det finns ett fritt utrymme på produktens användarsida på minst 2 meter.
- Gymnastikringar av plast, montering och installation**
- Se till att det finns minst 45 cm fritt sidoutrymme och tillräckligt med utrymme på framsidan och baksidan av produkten.
 - Produkten får inte installeras över betong, asfalt eller annan hård yta.

Skötsel och underhåll

Undersök produkten före varje användning och byt ut slitna, defekta eller saknade delar.

Garanti

1. Efter inköpsfakturas datum har ägaren av EXIT-produkten en:
- 2 års garanti på komponenter och tillbehör.
2. Garantien **förfaller** om:
 - Denna produkt används felaktigt och/eller slarvigt och används på ett sådant sätt att det inte överensstämmer med dess syfte.

TR Güvenlik talimatları aksesuarları

1. Salınacak, ahşap jimnastik halkaları, trapez
2. Kum torbası
3. Plastik jimnastik halkaları

Güvenlik kullanim

Montajı basitleştirmek için lütfen başlamadan önce aşağıdaki talimatları dikkatlice okuyun. Bu kılavuza ileride başvurmak üzere saklayın.

Bu ürün bir EXIT ünitesi ile birlikte kullanılacağına güvenlik talimatları için lütfen ilgili ünitenin kılavuzuna bakın.

Genel uyarılar:

- **Uyarı!** Boğulma tehlikesi, küçük parçalar. Üç yaşından küçük çocuklar için uygun değildir.
 - Ürünün maksimum kullanıcı yaşı ve ağırlığı için eklenen montaj talimatlarına bakın.
 - Bu ürün sadece kişisel kullanım için tasarlanmıştır.
 - Asılı aksesuarların hareketini hesaba katın.
- Salınacak, trapez ve ahşap jimnastik halkaları, uyarılar**
- Bu ürün sadece dış mekanda kullanım için uygundur.
 - Bu ürün her zaman bir yetişkinin doğrudan gözetimi altında kullanılmalıdır.
 - Ürünü ıslakken kullanmayın.

Kum torbası, uyarılar

- Donma durumunda kullanmayın, ürünü soğuk havalarda donma yapmayacak şekilde muhafaza ediniz.
- Plastik jimnastik halkaları, uyarılar**
- Bu ürün sadece dış mekanda kullanım için tasarlanmıştır.
 - Ürünü ıslakken kullanmayın.
 - Kullanımdan sonra çocukların halkaları oynamasını önlemek için halkaları 1,8 metre yüksekliğe yükseltin.

Genel montaj ve kurulum

- Bu ürünün kurarken, destekleyici yapı en az 200 kg'lık bir yükü destekleyebilmelidir.
- Salınacak, trapez ve ahşap jimnastik halkaları, montaj ve kurulum**
- En az 45 cm yanal boşluk olduğundan emin olun ve ürünü önünde ve arkasında yeterli boşluk bırakın.
 - Destekleyici yapı 2,5 metreden yüksek olamaz.
 - Askı noktaları arasındaki doğru mesafeyi belirlemek için eklenen montaj talimatlarına bakın.
 - Ürünün beton, asfalt veya başka bir sert yüzey üzerine kurulmasına izin verilmez.
 - Ürünün kullanıcı tarafında en az 2 metrelik boş bir alan bırakın.

Kum torbası, montaj ve kurulum

- Ürünün kullanıcısı tarafında en az 2 metrelik boş bir alan bırakın.
- Plastik jimnastik halkaları, montaj ve kurulum**
- En az 45 cm yanal boşluk olduğundan emin olun ve ürünü önünde ve arkasında yeterli boşluk bırakın.
 - Ürünün beton, asfalt veya başka bir sert yüzey üzerine kurulmasına izin verilmez.

Kullanım ve bakım

Her kullanımdan önce ürünü inceleyin ve yıpranmış, kusurlu veya eksik parçaları değiştirin.

Garanti

1. Satın alma faturasının tarihinden itibaren, EXIT ürününü sahibi sunlara sahiptir:
 - Parça ve aksesuarlarda 2 yıl garanti.
2. Aşağıdaki durumlarda garanti **geçersiz** kalır:
 - Bu ürün yanlış ve/veya dikkatsizce ve amacını gerçekleştirilmeyecek şekilde kullanılmışsa.

CZ Bezpečnostní pokyny – příslušenství

1. Houpačka, dřevěné gymnastické kruhy, hrazda
2. Boxovací pytel
3. Plastové gymnastické kruhy

Bezpečné používání

V zájmu zjednodušení montáže si prosím, dříve než začnete, přečtete následující pokyny. Tuto příručku uschovejte pro pozdější použití.

Pokud se tento produkt používá v kombinaci s jednotkou EXIT, vyhleďte bezpečnostní pokyny v příručce k příslušné jednotce.

Obecná varování:

- **Varování!** Nebezpečí udušení, obsahuje malé části. Není vhodné pro děti do tří let.
 - Maximální věk a hmotnost uživatele produktu uvádí příložené pokyny k montáži.
 - Tento produkt je určen pouze k osobnímu použití.
 - Vezměte v úvahu pohyb závěsného příslušenství.
- Houpačka, hrazda a dřevěné gymnastické kruhy – varování**
- Tento produkt je vhodný pouze pro venkovní použití.
 - Tento výrobek musí být používán vždy pod přímým dohledem dospělé osoby.
 - Produkt nepoužívejte, je-li moký.
- Boxovací pytel – varování**
- Produkt nepoužívejte, když mrzne, a skladujte v chladu, chráněný před mrazem.
- Plastové gymnastické kruhy – varování**
- Tento produkt je určen pouze pro venkovní použití.
 - Produkt nepoužívejte, je-li moký.
 - Po použití zvedněte kruhy do výšky 1,8 metru, aby si s nimi nemohly hrát děti.

Obecné informace k montáži a instalaci

- Při instalaci produktu musí nosná konstrukce unést zátěž alespoň 200 kg.
- Houpačka, hrazda a dřevěné gymnastické kruhy – montáž a instalace**
- Zajistěte, aby bylo po stranách alespoň 45 cm volného prostoru, a ponechte dostatečný prostor před a za produktem.
 - Nosná konstrukce nesmí být vyšší než 2,5 metru.
 - Správnou rozteč mezi závěsnými body uvádějí příložené pokyny k montáži.
 - Produkt se nesmí instalovat nad beton, asfalt nebo jiný tvrdý povrch.
 - U houpaček a hrazd zajistěte, aby vzdálenost mezi povrchem a produktem byla vždy větší než 35 centimetrů.
- Boxovací pytel – montáž a instalace**
- Na uživatelské straně produktu ponechte volný prostor alespoň 2 metry.
- Plastové gymnastické kruhy – montáž a instalace**
- Zajistěte, aby bylo po stranách alespoň 45 cm volného prostoru, a ponechte dostatečný prostor před a za produktem.
 - Produkt se nesmí instalovat nad beton, asfalt nebo jiný tvrdý povrch.

Používání a údržba

Před každým použitím produkt zkontrolujte a vyměňte opotřebené, vadné či chybějící díly.

Záruka

1. Majitel produktu EXIT má od data uvedené na prodejném dokladu:
 - Záruku 2 roky na díly a příslušenství.
2. Záruka **propadá**, pokud:
 - Je produkt používán nevhodně a/nebo neopatrně a je

používán způsobem neodpovídajícím jeho účelu.

AL Aksesoriēt e udhëzimeve të sigurisë

1. Lëkundje, unaza gjimnastike prej druri, trapez
2. Çanta boksi
3. Unaza plastike gjimnastike

Përdorimi i sigurt

Ju lutemi, lexoni me kujdes udhëzimet e mëposhtme përpara se të filloni, për të thjeshtuar montimin. Mbajeni këtë manual për referencë në të ardhmen.

Kur ky produkt përdoret në kombinim me një njësi EXIT, atëherë ju lutemi kontrolloni manualin e njësisë në fjalë për udhëzimet e sigurisë.

Paralajmërimi të përgjithshme:

- **Kujdes!** Rrezik mblyetje, pjesë të vogla. Jo i përshtatshëm për fëmijët nën moshën tre vjeç.
 - Për moshën maksimale të përdoruesit dhe peshën e produktit, shihni udhëzimet e shtuara të montimit.
 - Ky produkt është menduar vetëm për përdorim personal.
 - Merrni parasysh lëvizjen e aksesoreve të varur.
- Unaza gjimnastike me lëkundje, trapez dhe druri, paralajmërimi**
- Ky produkt është i përshtatshëm vetëm për përdorim të jashtëm.
 - Ky produkt duhet të përdoret nga fëmija në çdo kohë nën mbikëqyrjen e drejtpërdrejtë të një të rrituri.
 - Mos e përdorni produktin kur është i lagësht.
- Çanta boksi, paralajmërimi**
- Mos e përdorni në ngriça, ruajeni produktin pa ngriça në temperatura të ftohta.
- Unaza plastike të gjimnastikës, paralajmërimi**
- Ky produkt është menduar vetëm për përdorim të jashtëm.
 - Mos e përdorni produktin kur është i lagësht.
 - Pas përdorimit, ngriini unazat deri në një lartësi prej 1,8 metrash për të parandaluar fëmijët të luajnë me unazat.

Montimi dhe instalimi i përgjithshëm

- Gjatë instalimit të këtij produkti, struktura mbështetëse duhet të jetë në gjendje të mbajë një ngarkesë prej të paktën 200 kg.
- Unaza gjimnastike lëkundëse, trapezi dhe druri, montimi dhe instalimi**
- Sigurohuni që të ketë të paktën 45 cm hapësirë të lirë anësore dhe siguron hapësirë të mjaftueshme në pjesën e përparme dhe të pasme të produktit.
 - Struktura mbështetëse nuk mund të jetë më e lartë se 2,5 metra.
 - Shihni udhëzimet e shtuara të montimit për përcaktimin e distancës së duhur midis pikave të pezullimit.
 - Produkti nuk lejohet të instalohet mbi beton, asfalt ose një sipërfaqe tjetër të fortë.
 - Për lëkundjet dhe trapezoidët; sigurohuni që distanca midis sipërfaqes dhe produktit të kalojë gjithmonë 35 centimetra.

Montimi dhe instalimi i çantave të boksit

- Siguroni një hapësirë të pastër në anën e përdoruesit të produktit prej të paktën 2 metrash.
- Unaza plastike gjimnastike, montimi dhe instalimi**
- Sigurohuni që të ketë të paktën 45 cm hapësirë të lirë anësore dhe siguron hapësirë të mjaftueshme në pjesën e përparme dhe të pasme të produktit.
 - Produkti nuk lejohet të instalohet mbi beton, asfalt ose një sipërfaqe tjetër të fortë.

Përdorimi dhe mirëmbajtja

Kontrolloni produktin përpara çdo përdorimi dhe zëvendësoni pjesët e konsumuara, të defektit ose që mungojnë.

Garancia

1. Pas datës së faturës së blerjes, pronari i produktit EXIT ka:
 - Garanci 2-vjeçare për komponentët dhe aksesortë.
2. Garancia **skaqon** nëse:
 - Ky produkt është përdorur gabimisht dhe/ose pa kujdes dhe përdoret në mënyrë të tillë që të mos përmbushë qëllimin e tij.

BG Инструкции за безопасност аксесоари

1. Люлка, дървени халки за гимнастика, трапец
2. Боксова круша
3. Пластмасови халки за гимнастика

Безопасна употреба

Моя, прочетете внимательно следните инструкции, преди да започнете, за да улесните събляването. Запазете това ръководство за бъдещи справки.

Когато този продукт се използва в комбинация с модул на EXIT, моля, вижте ръководството на съответния модул за инструкции за безопасност.

Общи предупреждения:

- **Предупреждение!** Опасност от задушаване, малки части. Не е подходящ за деца на възраст под три години.
- За максималната възраст на потребителя и теглото на продукта вижте допълнителните инструкции за събляване.



• Този продукт е предназначен само за персонална употреба.
• Вземете под внимание движението на висащите аксесоари.

Люлка, трапец и дървени халки за гимнастика, предупреждения

• Този продукт е подходящ само за употреба на открито.
• Този продукт трябва да се използва от детето винаги под прякия надзор на възрастен.
• Не използвайте продукта, когато е мокър.

Боксова круша, предупреждения

• Не използвайте при замръзване, съхранявайте продукта без замръзване при ниски температури.

Пластмасови халки за гимнастика, предупреждения

• Този продукт е предназначен само за употреба на открито.
• Не използвайте продукта, когато е мокър.
• След употреба повдигнете прстените до височина 1,8 метра, за да предотвратите игра на деца с тях.

Общо сглобяване и монтаж

• Когато монтирате този продукт, носещата конструкция трябва да може да издържи натоварване от поне 200 кг.

Люлка, трапец и дървени халки за гимнастика, сглобяване и монтаж

• Уверете се, че има най-малко 45 см свободно странично пространство и осигурете достатъчно пространство отпред и отзад на продукта.
• Носещата конструкция не може да бъде по-висока от 2,5 метра.
• Вижте допълнителните инструкции за монтаж за определяне на правилното разстояние между точките на окачване.
• Не е разрешено продуктът да се монтира над бетон, асфалт или друга твърда повърхност.
• За люлки и трапец: уверете се, че разстоянието между повърхността и продукта винаги е по-голямо от 35 см.

Боксова круша, сглобяване и монтаж

• Осигурете свободно пространство от страната на ползвателя на продукта от най-малко 2 метра.

Пластмасови халки за гимнастика, сглобяване и монтаж

• Уверете се, че има най-малко 45 см свободно странично пространство и осигурете достатъчно пространство отпред и отзад на продукта.
• Не е разрешено продуктът да се монтира над бетон, асфалт или друга твърда повърхност.

Използване и поддръжка

Прегледайте продукта преди всяка употреба и заменяйте износените, дефектни или липсващи части.

Гаранция

1. След датата на фактурата за покупка, собственикът на продукта на EXIT има:
• 2 години гаранция за чистите и аксесоарите.
2. Гаранцията ще **отпадне**, ако:
• Този продукт се използва неправилно и/или небрежно и по начин, който не отговаря на предназначението му.

HR **Сигурносне упуте за опрему**

1. Лулјачка, дрвене гимнастичке карике, траpez
2. вреќа за ударanje
3. пластичне гимнастичке карике

Сигурна употреба

Пазијиво прочитајте упуте у nastavku prije nego започнете да бисте поједноставили монтажу. Сачувајте овај приручник ради будуће употребе.

Ако се тај производ употребљава заједно с јединицом EXIT, проверите сигурносне упуте у приручнику за јединицу.

Орченита упозоренија:

• **Упозореније!** Опасност од гушења малим дијеловима. Нije прикладно за дјecu млађу од три године.
• Да бисте дознали максималну допуштenu до корисника и тежину производа, погледајте приложене упуте о монтажи.
• Овај је производ намињен само за особну употребу.
• Имајте у виду помичање вишеће опреме.
Упозоренија за лулјачку, траpez и дрвене гимнастичке карике
• Овај је производ прикладан само за употребу на отвореном.
• Дјете смјие употребљавати овај производ само уз с талан израван надзор одрасле особе.
• Немојте употребљавати овај производ по мокром времену.
Упозоренија за врећу за ударanje
• Немојте употребљавати на мразу, складишите овај производ без мрза на хладним температурама.
Упозоренија за пластичне гимнастичке карике
• Овај је производ намињен само за употребу на отвореном.
• Немојте употребљавати овај производ по мокром времену.
• Након употребе подигните карике на висину од 1,8 метара да бисте спрјечили да се дјeca играју карикама.

Орченито о монтажи и постављању

• Када постављате производ, имајте у виду да потпорна конструкција мора бити у стању подржати терет од минимално 200 кг.

Монтажа и постављање лулјачке, траpeза и дрвених гимнастичких карика

• Уверите се да има минимално 45 cm слободног боћног простора и осигурајте довољно простора на предњој и страњној страни производа.
• Потпорна конструкција не смјие бити виша од 2,5 метара.
• Погледајте приложене упуте о монтажи да бисте одредили правилну удаљеност између точки овјеса.
• Производ нје допуштено постављати изнад бетона, асфалта или друге тврде површине.
• За лулјачку и траpez осигурајте да је размак између подлоге и производа увијек већи од 35 centimetara.

Монтажа и постављање вреће за ударanje

• Осигурајте чисти простор на страни корисника од минимално 2 метра.

Монтажа и постављање дрвених гимнастичких карика

• Уверите се да има минимално 45 cm слободног боћног простора и осигурајте довољно простора на предњој и страњној страни производа.
• Производ нје допуштено постављати изнад бетона, асфалта или друге тврде површине.

Употреба и одржавање

Испитајте производ сваки пут prije употребе и замјените истрошене и неисправне дијелове или дијелове који недостају.

Јамство

1. Након датума куповног раћуна власник производа EXIT има:
• двогодишње јамство на дијелове и прибор.
2. Јамство ће престати **важити** ако:
• се овај производ употребљава погрешно и/или немарно те на начин који нје у складу с његовом наменом.

RS **Bezbednosna uputstva за dodatnu опрему**

1. Лулјачка, дрвене гимнастичке карике, траpez
2. вреќа за ударanje
3. Пластичне гимнастичке карике

Bezbedna употреба

Пазијиво прочитајте следећа упутства пре почетка, ради лакшег склапања. Сачувајте овај приручник за будуће консултације.

Када се овај производ користи у комбинацији са EXIT јединицом, проверите упутство за употребу те јединице због безбедносних упутстава.

Општа упозоренија

• **Упозореније!** Опасност од гушења, ситни делови. Нije pogodno за decu млађу од три године.
• За максимални узрост корисника и тежину производа, погледајте приложена упутства за склапање.
• Овај производ наменјен је само за личну употребу.
• Узмите у обзир померање вишеће додатне опреме.

Лулјачка, траpez и дрвене гимнастичке карике, упозоренија

• Овај производ погодан је само за употребу на отвореном.
• Овај производ дете треба да користи под директним надзором одрасле особе, у сваком тренутку.
• Не користите производ када је мокро.

Вреќа за ударanje, упозоренија

• Не користите када је мраз, складишите производ тако да буде заштићен од мрза на ниским температурама.

Пластичне гимнастичке карике, упозоренија

• Овај производ наменјен је само за употребу на отвореном.
• Не користите производ када је мокро.
• Након коришћења, подигните карике на висину од 1,8 метара, како бисте спрјечили decu да се играју са карикама.

Опште склапање и монтирање

• Када монтирате овај производ, носећа структура мора да има капацитет оптерећења од најмање 200 кг.

Лулјачка, траpez и дрвене гимнастичке карике, склапање и монтирање

• Проверите да ли боћно има најмање 45 cm слободног простора и обезбедите довољан простор испред и иза производа.
• Носећа структура не може да буде виша од 2,5 метра.
• Погледајте приложена упутства за склапање како бисте одредили право растојање између таћака вешања.
• Нije дозвољено монтирати производ изнад бетонске, асфалтне или неке друге тврде површине.
• За лулјачке и траpez проверите да ли је растојање између површине и производа увек преко 35 centimetara.

Вреќа за ударanje, склапање и монтирање

• Обезбедите чист простор од најмање 2 метра са стране производа где је корисник.

Пластичне гимнастичке карике, склапање и монтирање

• Проверите да ли боћно има најмање 45 cm слободног простора и обезбедите довољан простор испред и иза производа.
• Нije дозвољено монтирати производ изнад бетонске, асфалтне или неке друге тврде површине.

Употреба и одржавање

Прегледајте производ пре сваке употребе и замјените поhabане, неисправне или делове који недостају.

Garancija

1. Након датума куповине на раћуну, власник EXIT производа има:

• Гаранцију од 2 године на делове и додатке.
2. Гаранција **неће важити** ако се:
• Производ користи неправилно и/или немарно и на начин који нје у складу са његовом наменом.

RU **Инструкции по технике безопасности принадлежности**

1. Качели, деревянные кольца для гимнастики, трапеция
2. Боксерская груша
3. Пластиковые гимнастические кольца

Безопасное использование

Чтобы упростить сборку, перед ее началом внимательно прочтите следующую инструкцию. Сохраните эту инструкцию для дальнейшего использования.

Если это изделие используется в сочетании с устройством EXIT, ознакомьтесь с инструкциями по технике безопасности в руководстве по данному устройству.

Общие предупреждения:

• **Предупреждение!** Опасность удушья, мелкие детали. Не подходит для детей в возрасте до трех лет.
• Информацию о максимальном возрасте пользователя и весе изделия см. в дополнительных инструкциях по сборке.
• Это изделие предназначено только для личного использования.
• Учитывайте движение подвесных принадлежностей.

Предупреждения относительно качелей, трапации и деревянных гимнастических колец

• Это изделие предназначено только для использования на открытом воздухе.
• Ребенку следует использовать это изделие под постоянным непосредственным присмотром взрослого.
• Запрещается использовать изделие, когда оно влажное.

Предупреждения в отношении боксерской груши

• Не использовать на морозе, не допускать замораживания при низких температурах.

Предупреждения в отношении пластиковых гимнастических колец

• Это изделие предназначено только для использования на открытом воздухе.
• Запрещается использовать изделие, когда оно влажное.
• После использования поднимите кольца на высоту 1,8 метра, чтобы дети не могли играть с ними.

Общие инструкции по сборке и установке

• При установке данного изделия несущая конструкция должна выдерживать нагрузку не менее 200 кг.

Сборка и установка качелей, трапации и деревянных гимнастических колец

• Убедитесь, что имеется не менее 45 см свободного пространства сбоку, а также достаточно места спереди и сзади изделия.
• Несущая конструкция не может быть выше 2,5 метров.
• См. дополнительные инструкции по сборке, чтобы определить правильное расстояние между точками подвеса.

Сборка и установка пластиковых гимнастических колец

• Убедитесь, что имеется не менее 45 см свободного пространства сбоку, а также достаточно места спереди и сзади изделия.
• Запрещается устанавливать изделие на бетон, асфальт или другую твердую поверхность.
• При установке качелей и трапации следите за тем, чтобы расстояние между поверхностью и изделием всегда превышало 35 сантиметров.

Сборка и установка боксерской груши

• Обеспечьте свободное пространство со стороны пользователя не менее 2 метров.

Сборка и установка пластиковых гимнастических колец

• Убедитесь, что имеется не менее 45 см свободного пространства сбоку, а также достаточно места спереди и сзади изделия.
• Запрещается устанавливать изделие на бетон, асфальт или другую твердую поверхность.

Уход и обслуживание

Проверяйте изделие перед каждым использованием и заменяйте изношенные, дефектные или отсутствующие детали.

Гарантия

1. После даты выставления счета на покупку владелец изделия EXIT получает:
• 2 года гарантии на компоненты и принадлежности.
2. Гарантия **аннулируется** при следующих условиях:
• Изделие использовалось неправильно и/или неосторожно, а также не по назначению.

UA **Інструкції з техніки безпеки до аксесуарів**

1. Гойдалка, дерев'яні гимнастичні кільця, трапеція
2. Боксерська груша
3. Пластикові гимнастичні кільця

Безпечне використання

Щоб спростити збирання виробу, перед початком

уважно ознайомтеся з нижченаведеними вказівками. Збережіть цю інструкцію для майбутніх довідок.

Якщо цей виріб використовується в поєднанні з турніком EXIT, інструкції з техніки безпеки див. у посібнику користувача відповідного турніка.

Загальні застереження.

• **Увага!** Небезпека удушення через дрібні деталі. Не підходить для дітей віком до трьох років.
• Інформація про максимальний вік і вагу користувачів див. у інструкціях із збирання, що додаються.
• Виріб призначено лише для особистого користування.
• Зважайте на те, що підвісні аксесуари можуть рухатися.

Гойдалка, трапеція, дерев'яні гимнастичні кільця. Застереження.

• Цей виріб призначений для використання на вулиці.
• Дитина має використовувати цей виріб лише під безпосереднім наглядом дорослих.
• Не використовуйте виріб, коли він вологий.

Боксерська груша. Застереження

• Не використовуйте виріб на морозі, за низької температури уникайте замерзання виробу.

Пластикові гимнастичні кільця. Застереження

• Виріб призначено лише для використання на вулиці.
• Не використовуйте виріб, коли він вологий.
• Після використання підіймайте кільця на висоту 1,8 м, щоб до них не дотяглися діти

Збирання й установлення. Загальна інформація

• Під час встановлення цього виробу опорна конструкція повинна витримувати вагу не менше 200 кг.

Гойдалка, трапеція, дерев'яні гимнастичні кільця. Збирання й установлення.

• Забезпечте щонайменше 45 см вільного простору з боків, а також достатній простір спереду і ззаду виробу.
• Опорна конструкція не може бути вищою за 2,5 метра.

Щоб визначити належну відстань між точками підвісу, див. інструкцію зі збирання, що додається.

Забороно встановлювати виріб на бетон, асфальт чи будь-яку іншу тверду поверхню.

Встановлюючи гоїдалку і трапецію, слідкуйте, щоб відстань між землею і виробом була більшою, ніж 35 см.

Боксерська груша. Збирання й установлення

• Забезпечте вільний простір щонайменше у 2 метри від виробу з того боку, де стоїть користувач.

Пластикові гимнастичні кільця. Збирання й установлення

• Забезпечте щонайменше 45 см вільного простору з боків, а також достатній простір спереду і ззаду виробу.
• Заборонено встановлювати виріб на бетон, асфальт чи будь-яку іншу тверду поверхню.

Експлуатація та обслуговування

Отглядайте виріб перед кожним використанням і замінюйте зношені, дефектні або відсутні деталі.

Гарантия

1. Зі дати рахунку-фактури власник виробу EXIT отримує:
• 2-річну гарантію на деталі та аксесуари.
2. Гарантія **припиняє дію** у разі, якщо:
• цей виріб використовувався неправильно і/або недбало, а застосування виробу не відповідало його призначенню.

GR **Οδηγίες για την ασφαλή χρήση εξαρτημάτων**

1. Κούνια, ξύλινοι κρίκοι γυμναστικής, τραπέζιο
2. Σάκος πυγμαχίας
3. Πλαστικοί κρίκοι γυμναστικής

Ασφαλής χρήση

Για να αποπονηθεί η διαδικασία της συναρμολόγησης, διαβάστε με προσοχή τις ακόλουθες οδηγίες, προτού ξεκινήσετε. Φυλάξτε το παρόν εγχειρίδιο για μελλοντική χρήση.

Όταν αυτό το προϊόν χρησιμοποιείται σε συνδυασμό με μια μονάδα EXIT, τότε ελέγξτε το εγχειρίδιο χρήσης της εν λόγω μονάδας για τις οδηγίες ασφαλείας.

Γενικές προειδοποιήσεις:

• **Προειδοποίηση!** Κίνδυνος ασφυξίας, μικρά κομμάτια. Ακατάλληλο για παιδιά κάτω των 3 ετών.
• Για τη μέγιστη ηλικία χρήστη και το μέγιστο βάρος του προϊόντος ανατρέξτε στις πρόσθετες οδηγίες συναρμολόγησης.
• Το προϊόν αυτό προορίζεται αποκλειστικά για προσωπική χρήση.
• Λάβετε υπόψη την κίνηση των κρεμαστών εξαρτημάτων.

Κούνια, τραπέζιο και ξύλινοι κρίκοι γυμναστικής, προειδοποιήσεις

• Αυτό το προϊόν είναι κατάλληλο για χρήση μόνο σε εξωτερικούς χώρους.
• Το προϊόν θα πρέπει να χρησιμοποιείται από το παιδί, αποκλειστικά από την άμεση επίβλεψη ενός ενήλικα.
• Μην χρησιμοποιείτε το προϊόν σε περίπτωση που είναι βρεγμένο.

Σάκος πυγμαχίας, προειδοποιήσεις

- Μην το χρησιμοποιείτε σε συνθήκες παγετού, αποθηκεύστε το προϊόν χωρίς παγετό σε χαμηλές θερμοκρασίες.

Πλαστικοί κρίκοι γυμναστικής, προειδοποιήσεις

- Αυτό το προϊόν είναι κατάλληλο για χρήση μόνο σε εξωτερικούς χώρους.
- Μη χρησιμοποιείτε το προϊόν σε περίπτωση που είναι βρεγμένο.
- Μετά τη χρήση, σηκώστε τους κρίκους σε ύψος 1,8 μέτρων για να αποτρέψετε τα παιδιά να παίζουν με αυτούς.

Γενική συναρμολόγηση και εγκατάσταση

- Κατά την εγκατάσταση αυτού του προϊόντος, η κατασκευή υποστήριξης θα πρέπει να μπορεί να αντέξει φορτίο τουλάχιστον 200 κιλών.

Κούνια, τραπέζιο και ξύλινοι κρίκοι γυμναστικής, συναρμολόγηση και εγκατάσταση

- Βεβαιωθείτε ότι υπάρχει ελεύθερος πλευρικός χώρος τουλάχιστον 45 εκ. και εξασφαλίστε επαρκή χώρο μπροστά και πίσω από το προϊόν.
- Η κατασκευή υποστήριξης δεν μπορεί να είναι ψηλότερη από 2,5 μέτρα.
- Ανατρέξτε στις πρόσθετες οδηγίες συναρμολόγησης για τον καθορισμό της σωστής απόστασης μεταξύ των σημείων ανάρτησης.
- Το προϊόν δεν επιτρέπεται να εγκατασταθεί πάνω από τσιμέντο, άσφαλο ή άλλη σκληρή επιφάνεια.
- Για κούνια και τραπέζιο, βεβαιωθείτε ότι η απόσταση μεταξύ της επιφάνειας και του προϊόντος υπερβαίνει πάντα τα 35 εκατοστά.

Σάκος πυγμαχίας, συναρμολόγηση και εγκατάσταση

- Εξασφαλίστε ελεύθερο χώρο τουλάχιστον 2 μέτρων από την πλευρά του προϊόντος όπου βρίσκεται ο χρήστης.

Πλαστικοί κρίκοι γυμναστικής, συναρμολόγηση και εγκατάσταση

- Βεβαιωθείτε ότι υπάρχει ελεύθερος πλευρικός χώρος τουλάχιστον 45 εκ. και εξασφαλίστε επαρκή χώρο μπροστά και πίσω από το προϊόν.
- Το προϊόν δεν επιτρέπεται να εγκατασταθεί πάνω από τσιμέντο, άσφαλο ή άλλη σκληρή επιφάνεια.

Χρήση και συντήρηση

Εξετάστε το προϊόν πριν από κάθε χρήση και αντικαταστήστε τα φθαρμένα, ελαττωματικά ή ελλείποντα εξαρτήματα.

Εγγύηση

1. Από την ημερομηνία αγοράς κι έπειτα, ο αγοραστής του προϊόντος EXIT έχει:
2. Η εγγύηση παύει **να ισχύει** εάν:
 - Το προϊόν χρησιμοποιηθεί λανθασμένα και/ή απρόσεκτα και με τρόπο που δεν συνάδει με τον σκοπό κατασκευής του.





www.exittoys.com

61.81.90.50



Contact Information:

Dutch Toys Group B.V.
Edisonstraat 83
7006 RB Doetinchem, The Netherlands

info@exittoys.com
www.exittoys.com

EXIT Toys is part of:

SIMBA · DICKIE · GROUP

EXIT Toys is a registered trade mark of Dutch Toys Group